

Датчики экстренной остановки конвейера - ДЭК-2(3)М-21(22)-Ex

Датчики экстренной остановки конвейера серии ДЭК-2(3)М-21(22)-Ex предназначены для использования в системах управления и автоматизации ленточных и скребковых конвейеров. Они обеспечивают экстренное прекращение пуска или остановку работающих конвейерных приводов с любого места технологических линий конвейерного транспорта.

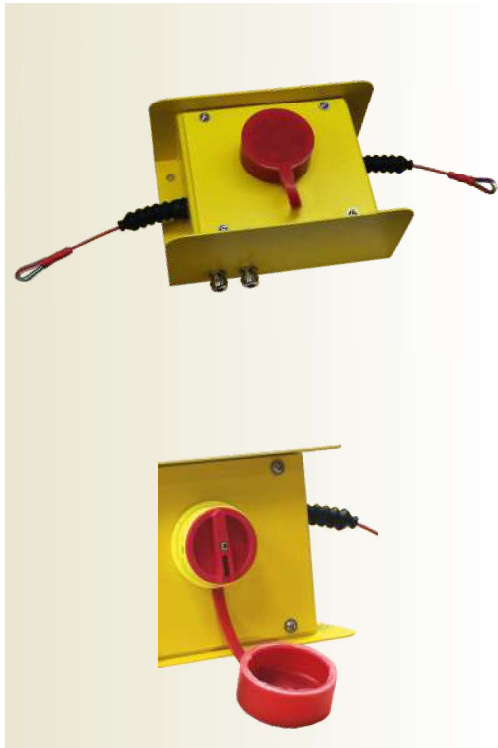

Датчики серии ДЭК-2М-21(22)-Ex универсальны в своем применении и способны одновременно обеспечить экстренную остановку конвейера в любом из двух случаев:

- при натяжении троса в любой из точек технологической линии в случае возникновения аварийной ситуации;
- при обрыве троса в случае несанкционированного вскрытия ограждения конвейера.

Датчики ДЭК-3М-21(22)-Ex - обеспечивают контроль натяжения троса в случае возникновения аварийной ситуации.

Датчики серии ДЭК-2(3)М-21(22)-Ex - "пассивные", имеют «сухой контакт» и для работы не требуют питания.

Датчики обеспечивают:

- местное управление с помощью ручки на передней панели;
- дистанционное управление через тяговый трос (два независимых плеча);
- фиксацию отключенного положения после срабатывания;
- механическую блокировку ручки управления в отключенном положении при помощи карабина.

В соответствии с Техническим Регламентом Таможенного Союза ТР ТС 012/2011 датчики относятся к группе I, имеют уровень взрывозащиты «особовзрывобезопасный» («очень высокий») и имеют маркировку взрывозащиты **PO Ex ia I Ma X** (Сертификат № EAЭС RU C-RU.HA65.B.01507/22).

Технические характеристики

Усилие срабатывания	160+15%
Максимальное входное напряжение, U_i , В	30 AC/DC
Максимальный входной ток, I_i , мА	473,3
Максимальная входная мощность, max , Вт	14,2
Максимальное сопротивление, Ом	0,15
Диапазон рабочих температур, °С	$t = -45 \dots +70$
Степень защиты по ГОСТ 14254-2015	Ip66
Подключение	клеммник
Тип и кол-во кабельных вводов, проходной Ø	ПА1 - 1 каб. ввод, ПА2 - 2 каб. ввода, М20, 6-12мм
Материал корпуса	полиуретановый композит
Габаритные размеры, мм	145x95x114
Масса, кг	5

Наименование - датчики серии ДЭК-2(3)М-21(22)-Ex

Усилие срабатывания	160+15%
Максимальное входное напряжение, U_i , В	30 AC/DC
Максимальный входной ток, I_i , мА	473,3
Максимальная входная мощность, max , Вт	14,2
Максимальное сопротивление, Ом	0,15
Диапазон рабочих температур, °С	$t = -45 \dots +70$
Степень защиты по ГОСТ 14254-2015	Ip66
Подключение	клеммник
Тип и кол-во кабельных вводов, проходной Ø	ПА1 - 1 каб. ввод, ПА2 - 2 каб. ввода, М20, 6-12мм
Материал корпуса	полиуретановый композит
Габаритные размеры, мм	145x95x114
Масса, кг	5

Схемы подключения



Габаритные размеры

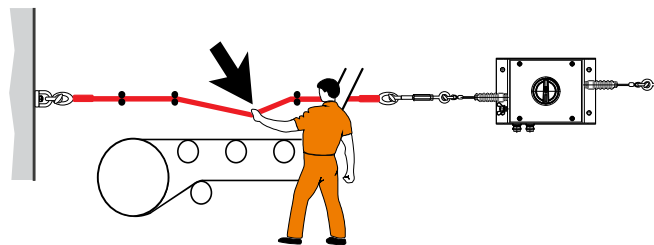
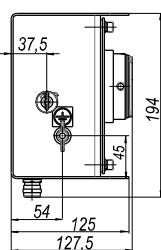
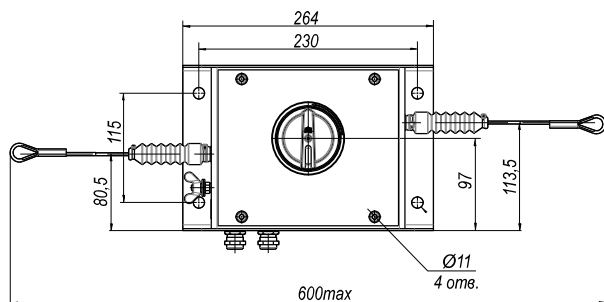

Датчики серии ДЭК-2(3)М-21(22)-(У)-Ех изготавливаются в нескольких модификациях отличающихся схемой подключения и диапазоном рабочих температур.

Пример обозначения датчика в документации и заказах:

ДЭК-3М-22-У-Ех

Тип модификации:

2 - обеспечивает контроль натяжения и обрыва троса одновременно, положения ручки управления;

3 - обеспечивает контроль натяжения троса, положения ручки управления;

Схема подключения:

21 - 4-х проводные датчики с 1-м нормально закрытым и 1-м нормально открытым «сухими» контактами;

22 - 4-х проводные датчики с двумя нормально закрытыми «сухими» контактами.

“У” - антикоррозионное исполнение, без обозначения исполнение стандартное

Ех - особовзрывобезопасное исполнение

Варианты установки

Варианты установки датчиков серии ДЭК-2М-21(22)-Ех

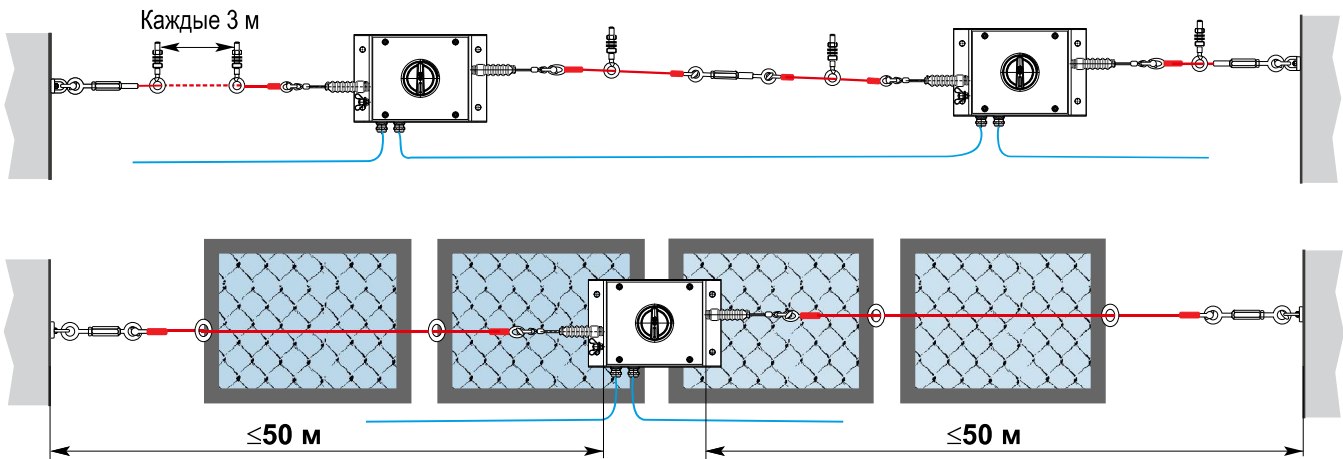

Варианты установки датчиков серии ДЭК-3М-21(22)-Ех

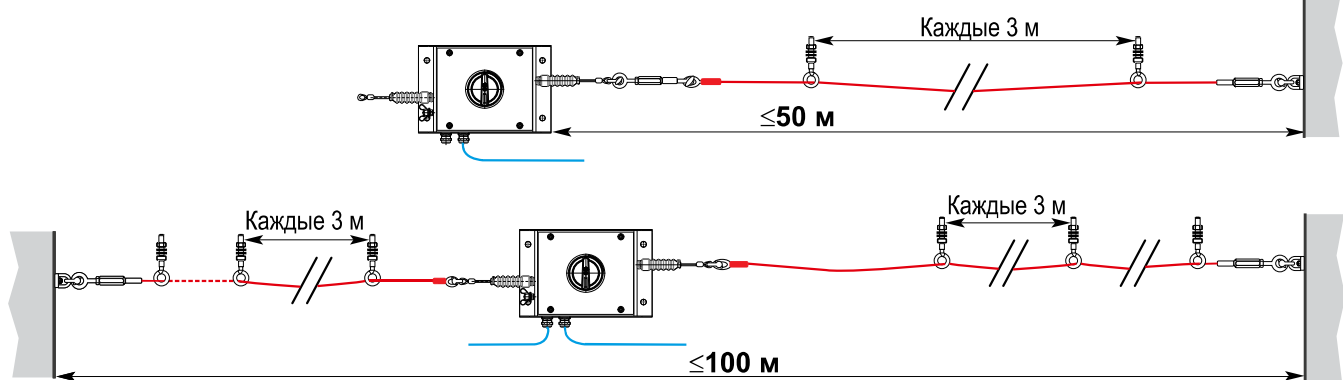

Вариант использования кабеля с несущим тросом (типа ТАШ) в качестве тягового троса и подключения в схему

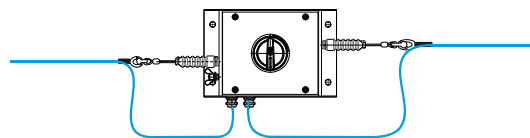

Комплект поставки датчиков ДЭК-2(3)М-...-Ех



Датчик ДЭК-2(3)М-...-Ех - 1 шт.

Крепеж в комплекте:

