

IA/IAC

Стандартный цилиндр ISO 6432

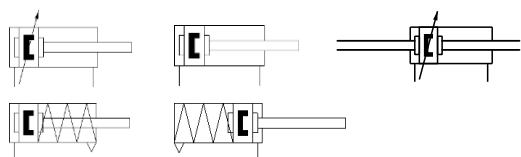

Описание

- Пневмоцилиндры Ø8...25 соответствуют стандарту ISO 6432;
- Различные варианты исполнения задней крышки обеспечивают гибкость монтажа и возможность экономии пространства;
- Крышки завальцованы в корпус пневмоцилиндра;
- Доступны для заказа цилиндры как двустороннего, так и одностороннего действия

Характеристики

Диаметр поршня, мм	8	10	12	16	20	25	32	40	50		
Соответствует стандарту	ISO 6432								-		
Тип	Двустороннего действия / Одностороннего действия										
Рабочая среда	Сжатый воздух по ISO 8573-1:2010 [7:4:4] (степень фильтрации 40 мкм)										
Рабочее давление, МПа	двустор. действия				0,1...1,0						
	одностор. действия				0,2...1,0						
Рабочая температура, °C	стандартный				-20 ... +80						
	высокая темп.				0 ... +120						
Положение монтажа	Любое										
Скорость перемещения, мм/сек	двустор. действия				30...800				-		
	одностор. действия				50...800				-		
Резьба штока	наружная		M4x0,7		M6x1		M8x1,25		M10x1,25	M12x1,25	-
	внутренняя		-		-		M4		M6	M8	-
Демпфирование	механическое				Упругие демпфирующие кольца						
	пневматическое				-				Регулируемое пневматическое		-
Длина демпфирования, мм	-				12	15	17	14	18	-	
Макс. энергия остановки в конце хода для механического демпфирования, Дж	0,03	0,05	0,07	0,15	0,20	0,30	0,40	0,70	1,00		
Пневматическое присоединение	M5				G1/8			G1/4			

Диапазон хода

Диаметр поршня, мм	Стандартный ход, мм										Максимальный ход, мм**	
Двустороннего действия	8	10 15 20 25 30 40 50 60 75 80 100										200
	10	10 15 20 25 30 40 50 60 75 80 100										200
	12	10 15 20 25 30 40 50 60 75 80 100 125 150 160 200										500
	16	10 15 20 25 30 40 50 60 70 75 80 100 125 150 160 200 250 300 320 350 400 500										500
	20 ... 25	10 15 20 25 30 40 50 60 70 75 80 100 125 150 160 200 250 300 320 350 400 500										500
	32	10 15 20 25 30 40 50 60 70 75 80 100 125 150 160 200 250 300 320 350 400 500										500
	40 ... 50	-										500
Одностороннего действия	8	25 50										50
	10	25 50										50
	12	25 50										50
	16	25 50 75 100										100
	20 ... 25	25 50 75 100 125 150										150

** Заказ пневмоцилиндров с ходом, превышающим максимальный, по запросу.

Усилие пружины для цилиндров одностороннего действия

Диаметр поршня, мм		Ø 8	Ø 10	Ø 12	Ø 16	Ø 20	Ø 25
Толкающий (IASA)	рабочий ход 0 ... 50 мм	7,0	8,7	11,0	19,2	24,3	30,4
	рабочий ход 51 ... 100 мм	-	-	-	19,2	24,3	30,4
	рабочий ход 101 ... 150 мм	-	-	-	-	24,0	29,9
Тянущий (IASB)	рабочий ход 0 ... 50 мм	6,9	8,7	11,0	19,2	24,3	30,4
	рабочий ход 51 ... 100 мм	-	-	-	19,2	24,3	30,4
	рабочий ход 101 ... 150 мм	-	-	-	-	24,0	29,9

Характеристики

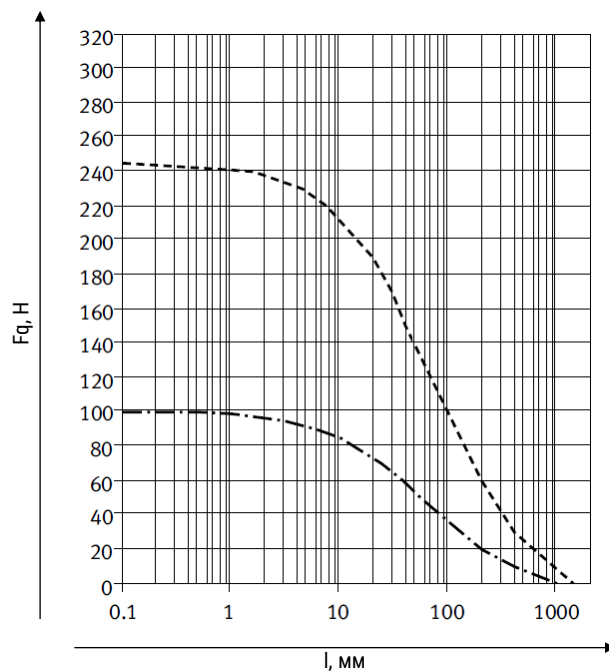
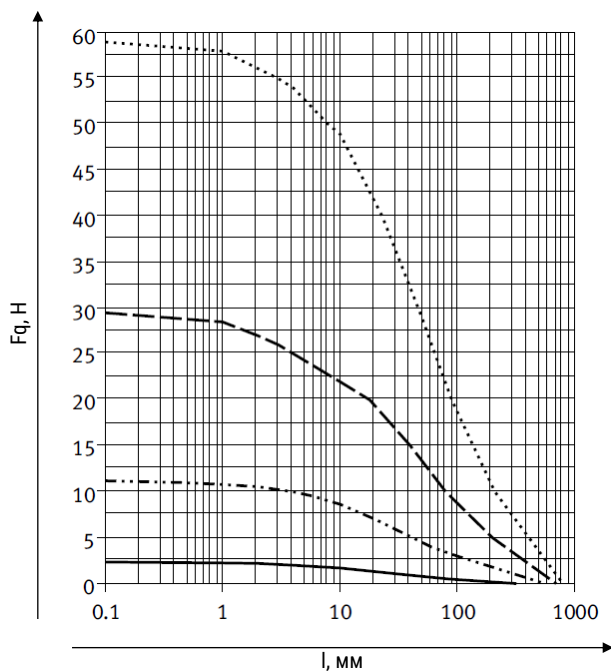
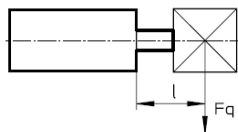

Конструкция

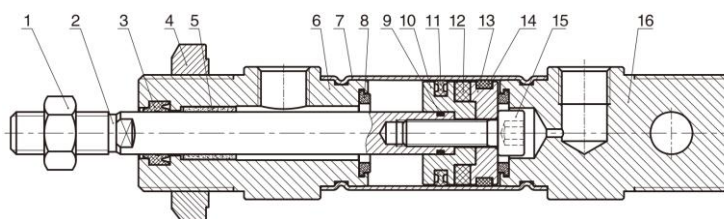

Поз.	Деталь	Материал
1	Гайка	Углеродистая сталь Нержавеющая сталь
	• Стандартный шток • Шток из нержавеющей стали (E03)	
2	Шток	Нержавеющая сталь SS304 (Ø8...10) Сталь S45c с твёрдым хромированием (Ø12...32) Нержавеющая сталь SS316 (Ø10...32)
	• Стандартный	
	• Нержавеющая сталь (E03)	
3	Уплотнение штока	TPU FPM
	• Стандартное • Высокая температура (V)	
4	Гайка	Углеродистая сталь
5	Подшипник	Бронзо-графитовый
6	Передняя крышка	Алюминиевый сплав
7	Колба	Нержавеющая сталь
8	Упругое демпфирование	TPU
9	Уплотнительное кольцо	NBR
10	Поршень	Алюминиевый сплав
11	Уплотнение поршня	NBR
12	Магнит	
13	Держатель магнита	Алюминиевый сплав
14	Направляющее кольцо	PTFE
15	Винт с шестигранной головкой	Углеродистая сталь
16	Задняя крышка	Алюминиевый сплав







Система обозначений

		X																	
Серия										Дополнительные опции									
IA																			
1 Тип демпфирования										Материал штока									
C Пневматическое										Сталь S45c с хромированием									
										E02 Легированная сталь SS420									
										E03 Нержавеющая сталь SS316									
Исполнение пневмоцилиндра										Специальные исполнения штока									
D Двусторонний шток										...R Удлинение штока									
J Двусторонний шток с регулировкой хода										...L Удлинение резьбы штока									
SA Односторонний, нормально выдвинутый шток										Исполнение задней крышки									
SB Односторонний, нормально втянутый шток										C резьбой и проушиной									
										U Без резьбы									
Диаметр поршня										Резьба на штоке									
8 8 мм										Наружная резьба									
10 10 мм										F Внутренняя резьба									
12 12 мм																			
16 16 мм																			
20 20 мм																			
25 25 мм																			
32 32 мм																			
40 40 мм																			
50 50 мм																			
Рабочий ход										Опрос положения									
10 10 мм										S С помощью датчиков									
15 15 мм																			
20 20 мм																			
...																			
500 500 мм																			
										Регулировка хода									
										Нет регулировки									
										10 10 мм									
										20 20 мм									
										30 30 мм									
										40 40 мм									
										50 50 мм									
										75 75 мм									
										100 100 мм									

- 1 Пневматическое демпфирование недоступно для Ø8, 10, 12 и 50 мм, а также для всех пневмоцилиндров одностороннего действия

Пример заказа: Серия IA, с регулируемым демпфированием, диаметр поршня 20 мм, рабочий ход 25 мм, с возможностью опроса положений, задняя крышка без резьбы.
Код заказа: **IAС20х25-S-U**

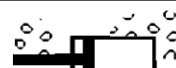
Дополнительные опции

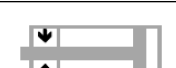
Символ	Опция	Символ	Опция
	V Высоко-температурное исполнение <ul style="list-style-type: none"> Максимальная рабочая температура окружающей среды до +150°C 		R3 Коррозионно-стойкое исполнение <ul style="list-style-type: none"> Пневмоцилиндр покрыт химически стойкой полиуретановой краской
	TT Низко-температурное исполнение <ul style="list-style-type: none"> Минимальная рабочая температура окружающей среды до -40°C 		D2 Двусторонний полый шток <ul style="list-style-type: none"> Рабочая среда может подаваться через сквозное отверстие в штоке
	K Специальный жёсткий скребок в передней крышке пневмоцилиндра, который защищает от пыли		U Низкое трение <ul style="list-style-type: none"> Перемещение поршня с минимальным сопротивлением
	G Защитные гофры <ul style="list-style-type: none"> Закрывают шток и штоковое уплотнение, защита от грязи 		EL Фиксатор штока <ul style="list-style-type: none"> Механическая фиксация в конечных положениях

Основные размеры

IA/IAC Ø8...25

Задняя крышка CA

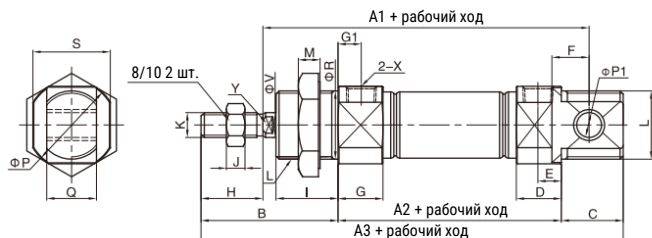

Задняя крышка U

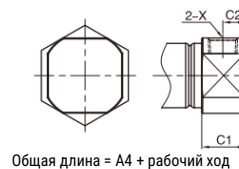

Ø поршня	A1	A2	A3	A4	B	C	C1	C2	D	E	F	G	G1	H	I
8	64	46	86	74	28	12	9,5	5	9,5	5,2	6	11,5	7	12	12
10	64	46	86	74	28	12	9,5	5	9,5	5,2	6	11,5	7	12	12
12	75	50	105	88	38	17	10	5	10	5	9	12	7	16	17
16	82	56	111	94	38	17	10,5	5,5	10,5	5,5	9	12,5	7	16	17
20	95	62	126	106	44	20	14,5	7,5	14,5	7,5	12	14,5	7,5	20	20
25	104	65	137	115	50	22	16	8	16	8	12	16	8	22	22

Ø поршня	J	K	L	M	P	P1	Q	R	S	T	T1	X	V	W	Y
8	3	M4x0,7	M12x1,25	7	17	4	8	12	15	7	17	M5	4	-	-
10	3	M4x0,7	M12x1,25	7	17	4	8	12	15	7	17	M5	4	-	-
12	5	M6x1	M16x1,5	6	19,7	6	12	16	18,3	10	22	M5	6	15	5
16	5	M6x1	M16x1,5	6	22	6	12	16	20	10	22	M5	6	15	5
20	6	M8x1,25	M22x1,5	7	29	8	16	22	25	12	29	G1/8	8	18	6
25	6	M10x1,25	M22x1,5	7	33,5	8	16	22	30	17	29	G1/8	10	20	8

Примечание: размеры не меняются в зависимости от наличия или отсутствия магнита на поршне

IA/IAC Ø32...40

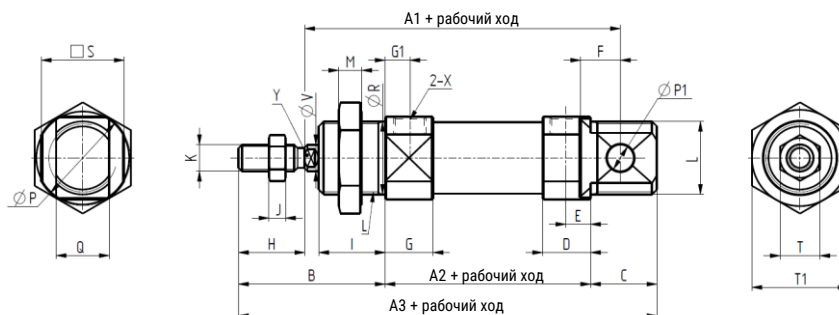

Ø поршня	A1	A2	A3	A4	B	C	C1	C2	D	E	F	G	G1	H	I
32	117,5	68	151,5	-	57,5	26	-	-	17	9	14	17	9	22	30
40	139,6	84,6	177,6	-	63	30	-	-	20,3	10,3	16	20,3	10,3	24	30

Ø поршня	J	K	L	M	P	P1	Q	R	S	T	T1	X	V	W	Y
32	6	M10x1,25	M30x1,5	7	37,2	10	16	30	34,5	17	36	G1/8	12	-	10
40	7	M12x1,25	M38x1,5	8	46,2	12	18	38	42,5	17	46	G1/4	16	-	13

Примечание: размеры не меняются в зависимости от наличия или отсутствия магнита на поршне

Основные размеры – Пневмоцилиндр с двусторонним штоком

IA50

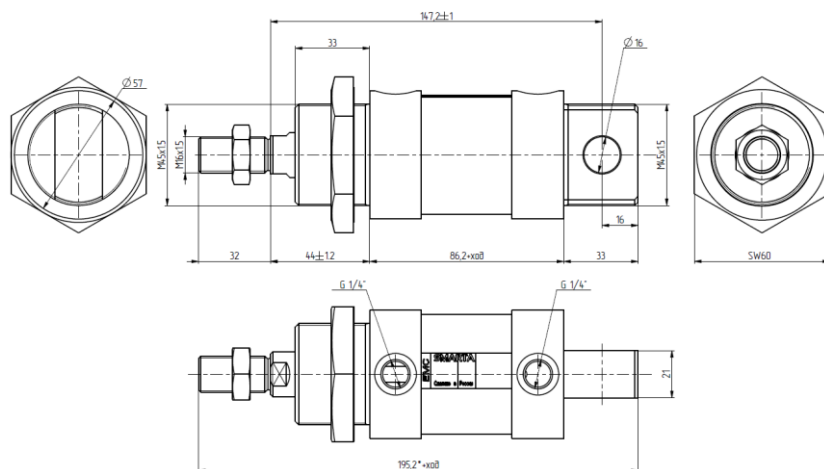

Основные размеры – Пневмоцилиндр с двусторонним штоком

IAD/IACD Ø8...25

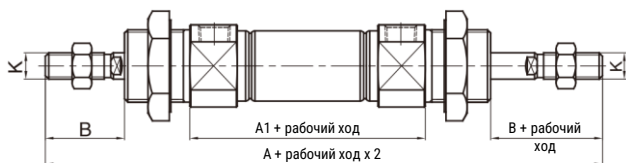

Ø поршня	A	A1	A2	B	B1	J	K
8	104	48	103,5	16	15,5	3	M4x0,7
10	104	48	103,5	16	15,5	3	M4x0,7
12	128	52	128	21	21	5	M6x1
16	134	58	134	21	21	5	M6x1
20	150	62	151	24	25	6	M8x1,25
25	165	65	164	28	27	6	M10x1,25

IAJ/IACJ Ø8...25

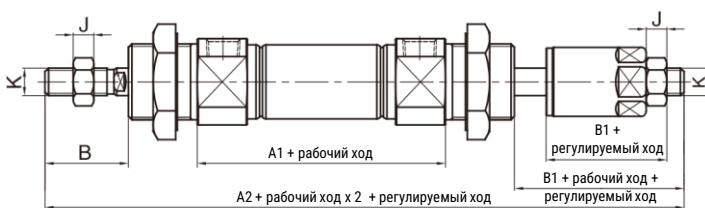

Примечание: остальные размеры аналогичны размерам цилиндра в базовом исполнении

Основные размеры – Пневмоцилиндр одностороннего действия

IASA Ø12...25



Задняя крышка CA

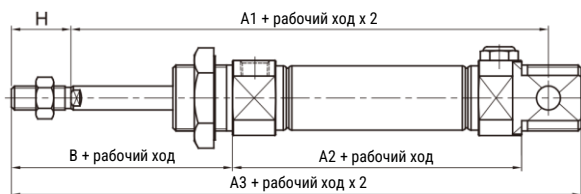

Задняя крышка U

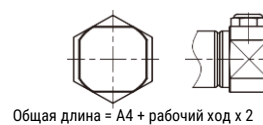

IASB Ø12...25

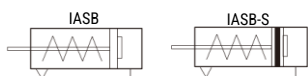

Задняя крышка CA

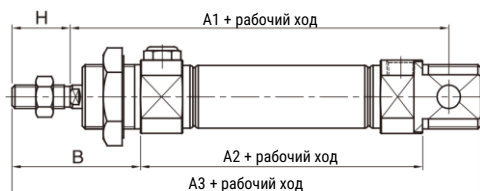

Задняя крышка U

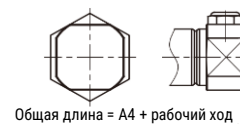

Ø поршня	A1			A2			A3			A4			B	H
	0...50	51...100	101...150	0...50	51...100	101...150	0...50	51...100	101...150	0...50	51...100	101...150		
12	100	-	-	75	-	-	130	-	-	113	-	-	38	16
16	107	132	-	81	106	-	136	161	-	119	144	-	38	16
20	120	145	170	87	112	137	151	176	201	131	156	181	44	20
25	129	154	179	90	115	140	162	187	212	140	165	190	50	22

Примечание: остальные размеры аналогичны размерам цилиндра в базовом исполнении

Данные для заказа – Стандартный ход

Диаметр поршня, мм	Рабочий ход, мм	Упругое механическое демпфирование	
		Номер для заказа	Код заказа
8	10	30014180	IA8x10-S
	15	30035710	IA8x15-S
	20	30001027	IA8x20-S
	25	30003050	IA8x25-S
	30	30031175	IA8x30-S
	40	30035712	IA8x40-S
	50	30003051	IA8x50-S
	60	30034673	IA8x60-S
	75	30003052	IA8x75-S
10	80	30035713	IA8x80-S
	100	30003053	IA8x100-S

Диаметр поршня, мм	Рабочий ход, мм	Упругое механическое демпфирование	
		Номер для заказа	Код заказа
10	10	30014191	IA10x10-S
	15	30021670	IA10x15-S
	20	30001037	IA10x20-S
	25	30003058	IA10x25-S
	30	30035714	IA10x30-S
	40	30021269	IA10x40-S
	50	30003059	IA10x50-S
	60	30035716	IA10x60-S
	75	30003060	IA10x75-S
	80	30035717	IA10x80-S
100	30003061	IA10x100-S	

Данные для заказа – Стандартный ход

Диаметр поршня, мм	Рабочий ход, мм	Упругое механическое демпфирование	
		Номер для заказа	Код заказа
12	10	30014028	IA12x10-S
	15	30014481	IA12x15-S
	20	30011960	IA12x20-S
	25	30003066	IA12x25-S
	30	30012017	IA12x30-S
	40	30011961	IA12x40-S
	50	30003067	IA12x50-S
	60	30004923	IA12x60-S
	75	30003068	IA12x75-S
	80	30024013	IA12x80-S
	100	30003069	IA12x100-S
	125	30003070	IA12x125-S
	150	30003071	IA12x150-S
	160	30035718	IA12x160-S
	175	30003072	IA12x175-S
200	30003073	IA12x200-S	

Диаметр поршня, мм	Рабочий ход, мм	Упругое механическое демпфирование	
		Номер для заказа	Код заказа
16	10	30002081	IA16x10-S
	15	30014249	IA16x15-S
	20	30011652	IA16x20-S
	25	30002062	IA16x25-S
	30	30035719	IA16x30-S
	40	30011640	IA16x40-S
	50	30002078	IA16x50-S
	60	30035720	IA16x60-S
	70	30023452	IA16x70-S
	75	30003081	IA16x75-S
	80	30014029	IA16x80-S
	100	30003082	IA16x100-S
	125	30003083	IA16x125-S
	150	30003084	IA16x150-S
	160	30020457	IA16x160-S
	175	30003072	IA16x175-S
	200	30003086	IA16x200-S
	225	30003087	IA16x225-S
	250	30003088	IA16x250-S
	300	30003089	IA16x300-S
	320	30035721	IA16x320-S
	350	30003090	IA16x350-S
	400	30003091	IA16x400-S
	450	30003092	IA16x450-S
	500	30003093	IA16x500-S

Диаметр поршня, мм	Рабочий ход, мм	Регулируемое пневматическое демпфирование	
		Номер для заказа	Код заказа
16	10	30015977	IAC16x10-S
	15	30011642	IAC16x15-S
	20	30000043	IAC16x20-S
	25	30003130	IAC16x25-S
	30	30014425	IAC16x30-S
	40	30011653	IAC16x40-S
	50	30003131	IAC16x50-S
	60	30014400	IAC16x60-S
	70	30021848	IAC16x70-S
	75	30003132	IAC16x75-S
	80	30014214	IAC16x80-S
	100	30003133	IAC16x100-S
	125	30003134	IAC16x125-S
	150	30003135	IAC16x150-S
	160	30011649	IAC16x160-S
	175	30003136	IAC16x175-S
	200	30003137	IAC16x200-S
	225	30003138	IAC16x225-S
	250	30003139	IAC16x250-S
	300	30003140	IAC16x300-S
	320	30030485	IAC16x320-S
	350	30003141	IAC16x350-S
	400	30003142	IAC16x400-S
	450	30003143	IAC16x450-S
	500	30003144	IAC16x500-S

Данные для заказа – Стандартный ход

Диаметр поршня, мм	Рабочий ход, мм	Упругое механическое демпфирование	
		Номер для заказа	Код заказа
20	10	30014030	IA20x10-S
	15	30014163	IA20x15-S
	20	30035722	IA20x20-S
	25	30003094	IA20x25-S
	30	30015681	IA20x30-S
	40	30014031	IA20x40-S
	50	30003095	IA20x50-S
	60	30035723	IA20x60-S
	70	30035724	IA20x70-S
	75	30003096	IA20x75-S
	80	30014035	IA20x80-S
	100	30003097	IA20x100-S
	125	30003098	IA20x125-S
	150	30003099	IA20x150-S
	160	30035725	IA20x160-S
	175	30003100	IA20x175-S
	200	30003101	IA20x200-S
	225	30003102	IA20x225-S
	250	30003103	IA20x250-S
	300	30003104	IA20x300-S
320	30035888	IA20x320-S	
350	30003105	IA20x350-S	
400	30003106	IA20x400-S	
450	30003107	IA20x450-S	
500	30003108	IA20x500-S	

Диаметр поршня, мм	Рабочий ход, мм	Регулируемое пневматическое демпфирование	
		Номер для заказа	Код заказа
20	10	30035728	IAC20x10-S
	15	30035729	IAC20x15-S
	20	30001505	IAC20x20-S
	25	30003145	IAC20x25-S
	30	30014395	IAC20x30-S
	40	30014032	IAC20x40-S
	50	30003146	IAC20x50-S
	60	30035730	IAC20x60-S
	70	30020472	IAC20x70-S
	75	30003147	IAC20x75-S
	80	30014033	IAC20x80-S
	100	30003148	IAC20x100-S
	125	30003149	IAC20x125-S
	150	30003150	IAC20x150-S
	160	30012024	IAC20x160-S
	175	30003151	IAC20x175-S
	200	30003152	IAC20x200-S
	225	30003153	IAC20x225-S
	250	30003154	IAC20x250-S
	300	30003155	IAC20x300-S
320	30035731	IAC20x320-S	
350	30003156	IAC20x350-S	
400	30003157	IAC20x400-S	
450	30003158	IAC20x450-S	
500	30003159	IAC20x500-S	

Диаметр поршня, мм	Рабочий ход, мм	Упругое механическое демпфирование	
		Номер для заказа	Код заказа
25	10	30014034	IA25x10-S
	15	30014181	IA25x15-S
	20	30014006	IA25x20-S
	25	30003112	IA25x25-S
	30	30035726	IA25x30-S
	40	30011963	IA25x40-S
	50	30003113	IA25x50-S
	60	30011639	IA25x60-S
	70	30014485	IA25x70-S
	75	30003114	IA25x75-S
	80	30011641	IA25x80-S
	100	30003115	IA25x100-S
	125	30003116	IA25x125-S
	150	30003117	IA25x150-S
	160	30014164	IA25x160-S
	175	30003118	IA25x175-S
	200	30003119	IA25x200-S
	225	30003120	IA25x225-S
	250	30003121	IA25x250-S
	300	30003122	IA25x300-S
320	30014312	IA25x320-S	
350	30003123	IA25x350-S	
400	30003124	IA25x400-S	
450	30003125	IA25x450-S	
500	30003126	IA25x500-S	

Диаметр поршня, мм	Рабочий ход, мм	Регулируемое пневматическое демпфирование	
		Номер для заказа	Код заказа
25	10	30015801	IAC25x10-S
	15	30015983	IAC25x15-S
	20	30014316	IAC25x20-S
	25	30003160	IAC25x25-S
	30	30021027	IAC25x30-S
	40	30014036	IAC25x40-S
	50	30003161	IAC25x50-S
	60	30014037	IAC25x60-S
	70	30023774	IAC25x70-S
	75	30003162	IAC25x75-S
	80	30014038	IAC25x80-S
	100	30003163	IAC25x100-S
	125	30003164	IAC25x125-S
	150	30003165	IAC25x150-S
	160	30014098	IAC25x160-S
	175	30003166	IAC25x175-S
	200	30003167	IAC25x200-S
	225	30003168	IAC25x225-S
	250	30003169	IAC25x250-S
	300	30003170	IAC25x300-S
320	30035732	IAC25x320-S	
350	30003171	IAC25x350-S	
400	30003172	IAC25x400-S	
450	30003173	IAC25x450-S	
500	30003174	IAC25x500-S	

Данные для заказа – Переменный ход

Диаметр поршня, мм	Рабочий ход, мм	Демпфирование	Номер для заказа	Код заказа
10	10 ... 200	Упругое механическое	30035709	IA10x__-S
12	10 ... 500		30024513	IA12x__-S
16	10 ... 500		30023837	IA16x__-S
20	10 ... 500		30023838	IA20x__-S
25	10 ... 500		30023839	IA25x__-S
32	10 ... 500		30035035	IA32x__-S
40	10 ... 500		30035632	IA40x__-S
50	10 ... 500		30053728	IA50x__-S

Диаметр поршня, мм	Рабочий ход, мм	Демпфирование	Номер для заказа	Код заказа - Упругое механическое демпфирование
16	10 ... 500	Регулируемое пневматическое	30023840	IAC16x__-S
20	10 ... 500		30023841	IAC20x__-S
25	10 ... 500		30023842	IAC25x__-S
32	10 ... 500		30032535	IAC32x__-S
40	10 ... 500		30033205	IAC40x__-S

Данные для заказа – Пневмоцилиндр одностороннего действия

Диаметр поршня, мм	Рабочий ход, мм	Одностороннего действия, нормально выдвинутый шток	
		Номер для заказа	Код заказа
8	25	30022007	IASA8X25-S
	50	30035733	IASA8X50-S
10	25	30035736	IASA10X25-S
	50	30035738	IASA10X50-S
12	25	30035739	IASA12X25-S
	50	30035741	IASA12X50-S
16	25	30016248	IASA16X25-S
	50	30035742	IASA16X50-S
	75	30035743	IASA16X75-S
	100	30035744	IASA16X100-S
20	25	30035745	IASA20X25-S
	50	30035746	IASA20X50-S
	75	30035747	IASA20X75-S
	100	30035748	IASA20X100-S
	125	30035749	IASA20X125-S
	150	30035750	IASA20X150-S
25	25	30035751	IASA25X25-S
	50	30024028	IASA25X50-S
	75	30035754	IASA25X75-S
	100	30035755	IASA25X100-S
	125	30035756	IASA25X125-S

Диаметр поршня, мм	Рабочий ход, мм	Одностороннего действия, нормально втянутый шток	
		Номер для заказа	Код заказа
8	25	30029931	IASB8X25-S
	50	30035759	IASB8X50-S
10	25	30035761	IASB10X25-S
	50	30035762	IASB10X50-S
12	25	30035763	IASB12X25-S
	50	30035764	IASB12X50-S
16	25	30014367	IASB16X25-S
	50	30035765	IASB16X50-S
	75	30035766	IASB16X75-S
	100	30035767	IASB16X100-S
20	25	30020703	IASB20X25-S
	50	30012032	IASB20X50-S
	75	30035768	IASB20X75-S
	100	30021876	IASB20X100-S
	125	30035769	IASB20X125-S
	150	30035770	IASB20X150-S
25	25	30035771	IASB25X25-S
	50	30014423	IASB25X50-S
	75	30035772	IASB25X75-S
	100	30035773	IASB25X100-S
	125	30035774	IASB25X125-S

Обзор периферии

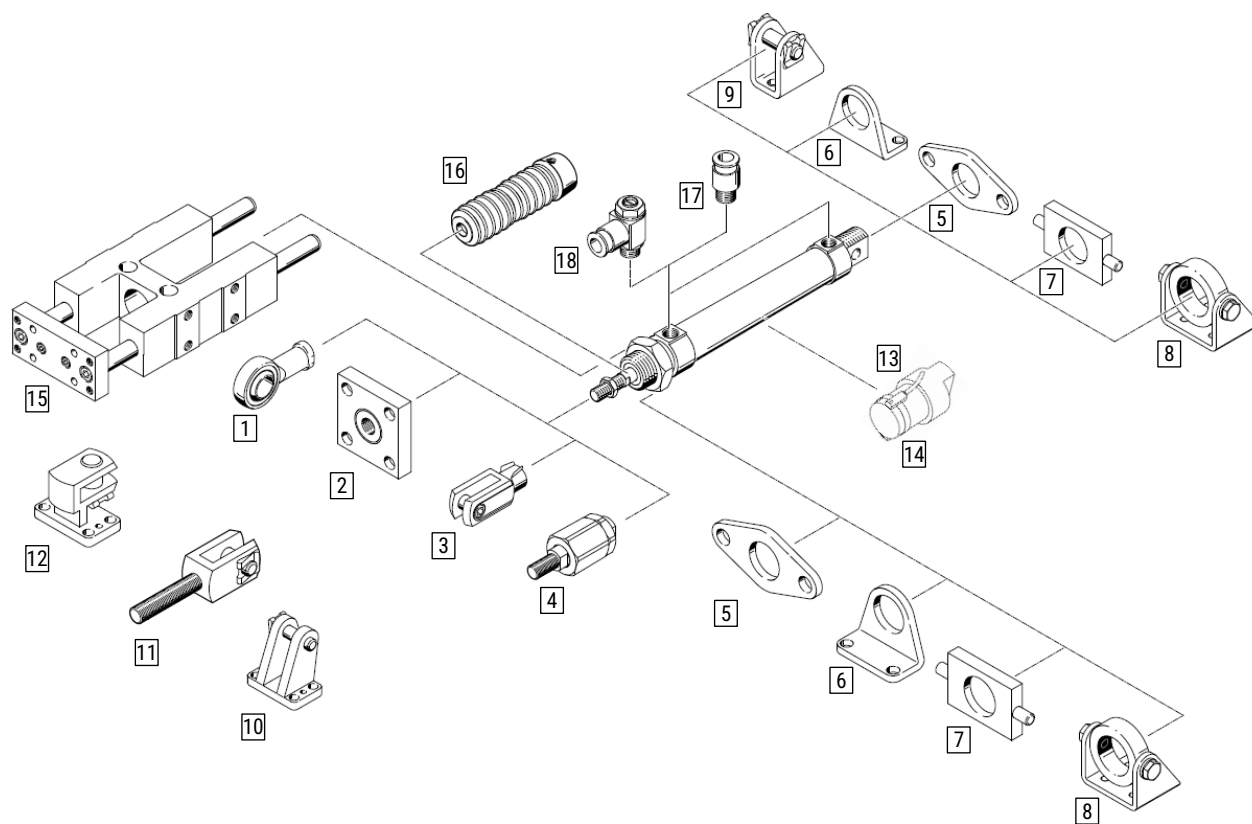

№ поз.	Тип	Описание
1	FJ-...BJ	Шарнирная головка
2*		Компенсатор отклонений
3	FJ-...YCJ	Вилка на шток
	FJ-...YJ	Вилка на шток со штифтом
4	FJ-...FD	Гибкое соединение на шток
5	FJ-...FA	Монтажный фланец
6	FJ-...LB	Монтажные лапы
	FJ-...LB-B	
7*		Цапфа
8*		Цапфа

№ поз.	Тип	Описание
9	FJ-...SDB	Опорная стойка
10*		Опорная стойка
11*		Вилкообразная головка
12*		Поперечная опора
13	HX...	Датчик положения
14	PAB...	Крепление датчика
15	DH	Направляющие
16*		Защитные гофры
17	ZP...	Цанговые фитинги
18	ZSC...	Дроссели с обратным клапаном

* Доступны для заказа по запросу

1
IA / IAC

Монтажные принадлежности

Монтажные лапы FJ-...LB

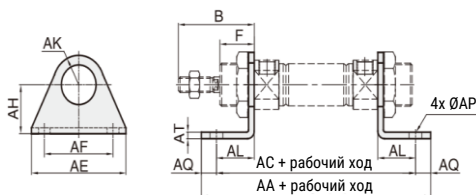

Ø поршня	Номер для заказа	Код заказа	AA	AC	AE	AF	AH	AK	AL	AP	AQ	AT	B	F	Материал
12	30008712	FJ-IA12/16LB	88	76	42	32	20,5	12,5	13	6	6	4	38	17	Гальванизированная сталь
16			94	82	42	32	20,5	12,5	13	6	6	4	38	17	
20	30008714	FJ-IA20/25LB	114	98	54	40	22,5	20	18	7	8	4	44	20	
25			117	101	54	40	22,5	20	18	7	8	4	50	22	

Опорная стойка FJ-...SDB

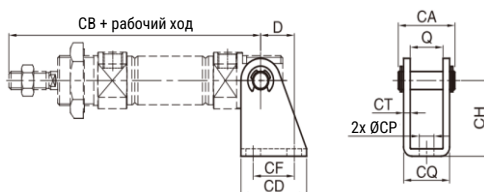

Ø поршня	Номер для заказа	Маркировка	D	Q	CA	CB	CD	CF	CH	CP	CQ	CT	Материал
12	30008716	FJ-IA12/16SDB	13	12,1	21,5	91	25	15	27	5,5	17,1	2,5	Гальванизированная сталь
16			13	12,1	21,5	98	25	15	27	5,5	17,1	2,5	
20	30008717	FJ-IA20/25SDB	16	16,1	29	115	32	20	30	6,6	24,1	4	
25			16	16,1	29	126	32	20	30	6,6	24,1	4	

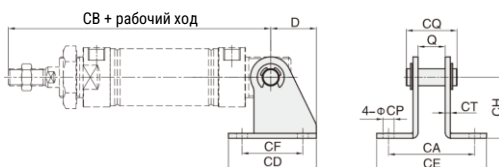

Ø поршня	Номер для заказа	Маркировка	D	Q	CA	CB	CD	CE	CF	CH	CP	CQ	CT	Материал
32	30013566	FJ-RA32SDB	27	16,1	50,1	139,5	52	65,1	36	35,5	6,5	27,5	3	Гальванизированная сталь
40	30011624	FJ-RA40SDB	27	20,1	52,1	163,6	56	59,1	40	40	6,5	32,5	3	

Монтажный фланец FJ-...FA

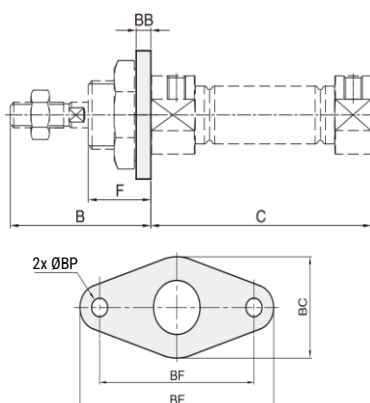

Ø поршня	Номер для заказа	Маркировка	B	C	BB	BC	BE	BF	F	Материал
12	30008718	FJ-IA12/16FA	38	50	4	30	53	40	17	Гальванизированная сталь
16			38	56	4	30	53	40	17	
20	30008720	FJ-IA20/25FA	44	62	5	40	66	50	20	
25			50	65	5	40	66	50	22	

Принадлежности штока

1

Вилка на шток FJ-...YCJ



Номер для заказа	Код заказа	NA	NB	NC	ND	NH	NM	NP	NQ	Материал
30008783	FJ-M6x1YCJ	10	12	6	24	M6x1	6	12	31	Углеродистая сталь
30008784	FJ-M8x1,25YCJ	14	16	8	32	M8x1,25	8	16	42	
30004164	FJ-M10x1,25YCJ	18	20	10	40	M10x1,25	10	20	52	
30004165	FJ-M12x1,25YCJ	20	24	12	48	M12x1,25	12	24	62	
30021974	FJ-M16x1,5YCJ	26	32	16	64	M16x1,5	16	32	83	

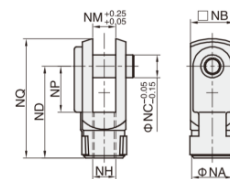

Вилка на шток FJ-...YJ



Номер для заказа	Код заказа	NA	NB	NC	ND	NE	NH	NM	NP	NQ	Материал
По запросу	FJ-M6x1YJ	10	12	6	24	-	M6x1	6	12	31	Углеродистая сталь
По запросу	FJ-M8x1,25YJ	14	16	8	32	-	M8x1,25	8	16	42	
30008768	FJ-M10x1,25YJ	18	20	10	40	-	M10x1,25	10	20	52	
30008769	FJ-M12x1,25YJ	20	24	12	48	-	M12x1,25	12	24	62	
30008770	FJ-M16x1,5YJ	26	32	16	64	-	M16x1,5	16	32	83	

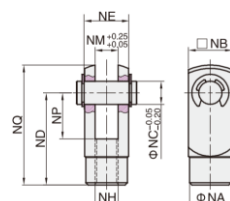

Гибкое соединение на шток FJ-...FD



Номер для заказа	Код заказа	MA	MB	MC	MD	ME	MF	MG	MH	MI/MJ	ML	MM	MK	Материал
30015966	FJ-M4x0,7FD-E04	26	9,5	3	17	12,8	6	3	4	M4x0,7	7	13	7	Углеродистая сталь
30008788	FJ-M6x1FD-E04	34,5	13,5	3,5	22,8	13,8	8	4	6	M6x1,0	10	14	10	
30008789	FJ-M8x1,25FD-E04	51	20	6	17	24	10,5	6	8	M8x1,25	-	-	13	
30008790	FJ-M10x1,25FD-E04	58	22	7	21	26	11	6	10	M10x1,25	-	-	12	
30023577	FJ-M12x1,25FD-E04	58	22	8	21	28	11,5	7	12	M12x1,25	-	-	12	
30023578	FJ-M16x1,5FD-E04	90	27	10	41	44,5	19	8	17	M16x1,5	-	-	7	

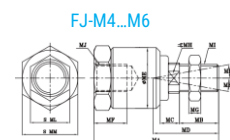

FJ-M8...M16

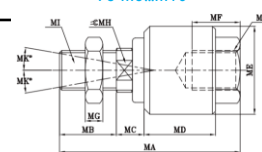

Шарнирная головка FJ-...BJ



Номер для заказа	Код заказа	A	B	C	D	E	G	H	I	J	K	L	M	Материал
30022624	FJ-M6x1BJ	40,5	31	11	20	6	7	M6x1	13	18	11	9	7	Углеродистая сталь
30022625	FJ-M8x1,25BJ	48	36	12	24	8	7,5	M8x1,25	16	20	14	12	9	
30004922	FJ-M10x1,25BJ	57,5	44	15,5	28	10	8	M10x1,25	19	25	17	14	10,5	
30008796	FJ-M12x1,25BJ	66,5	51,5	17	32	12	9,5	M12x1,25	22	25	19	16	12	
30004919	FJ-M16x1,5BJ	85	65	25	40	16	11	M16x1,5	27	35	24	21	15	

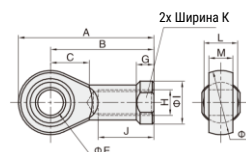

DH

Направляющие для ISO пневмоцилиндров



x -

Серия
DH Направляющая для пневмоцилиндров

Серия направляющих
B Серия B

Для цилиндров с диаметром поршня

16	16 мм
20	20 мм
25	25 мм
32	32 мм
40	40 мм
50	50 мм

Рабочий ход

10 ... 500 мм

Пример заказа: серия DH, диаметр поршня 25 мм, рабочий ход 250 мм.
Код заказа: **DH25x250**

Характеристики

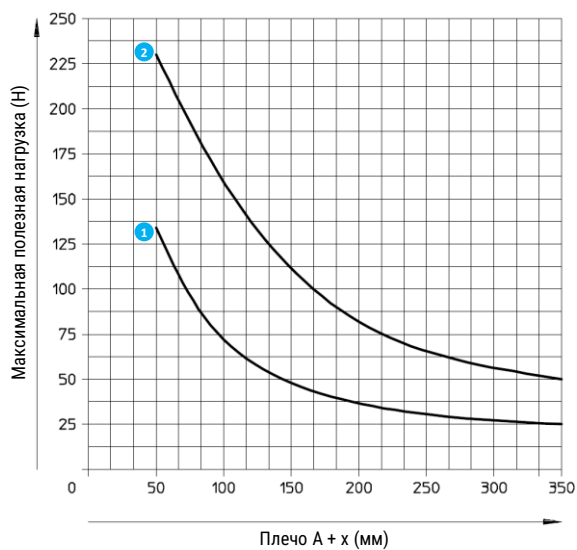
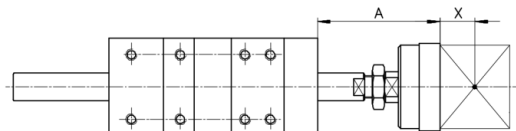

- 1 Ø 16 мм
- 2 Ø 20/25 мм

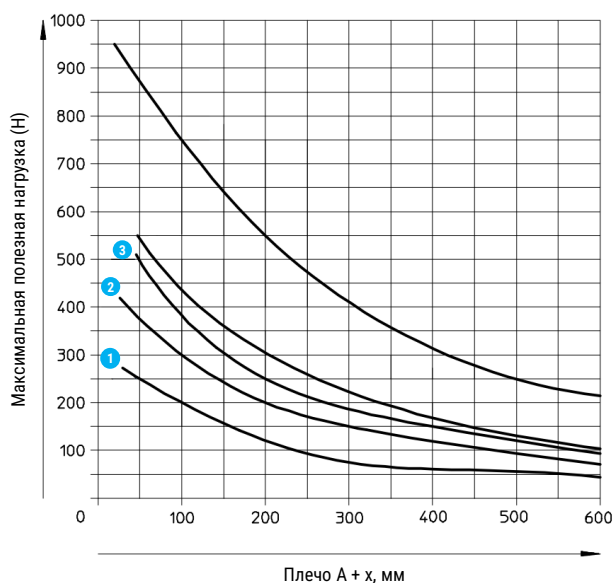

- 1 Ø 32 мм
- 2 Ø 40 мм
- 3 Ø 50 мм

Основные размеры

DH16

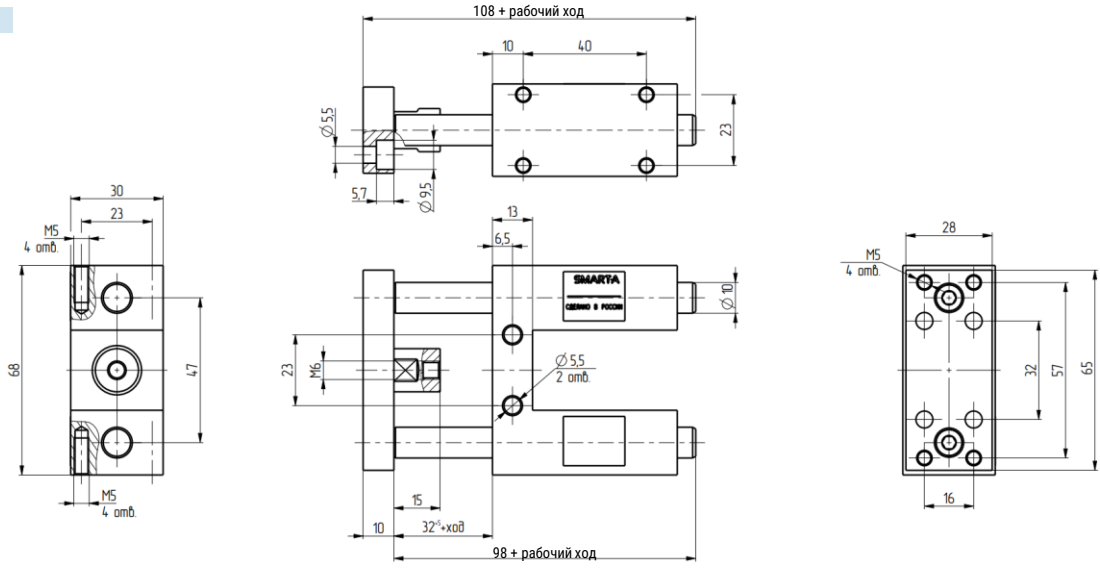

DH20

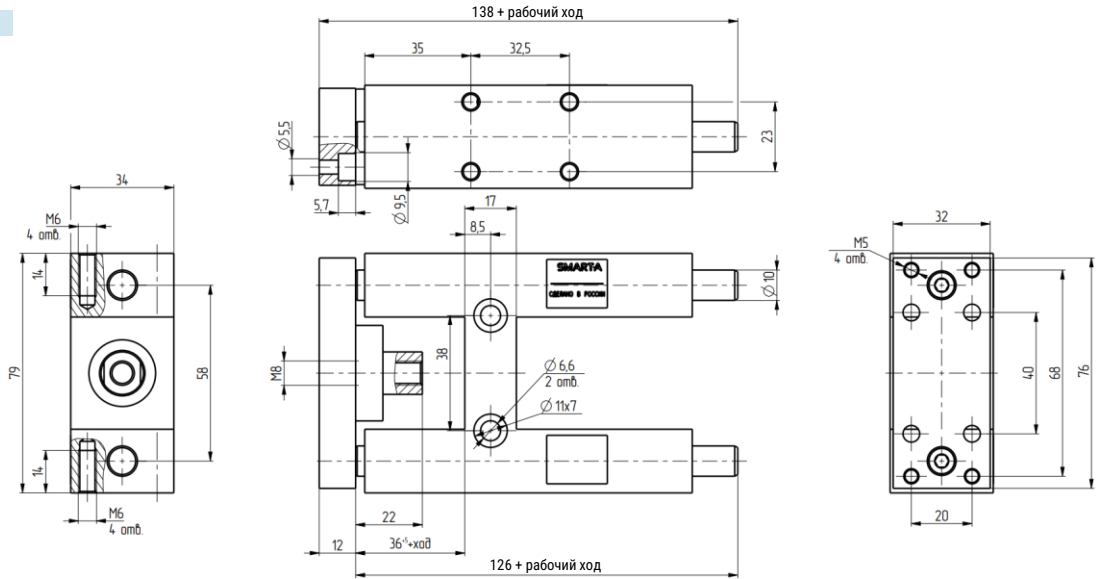

DH25

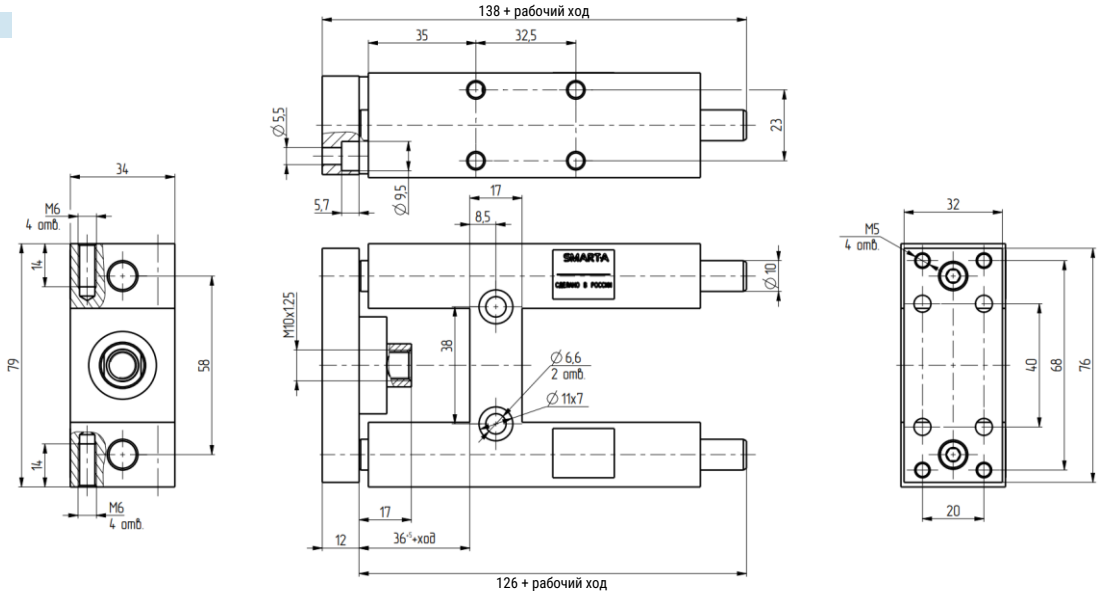

Основные размеры

DH32...50

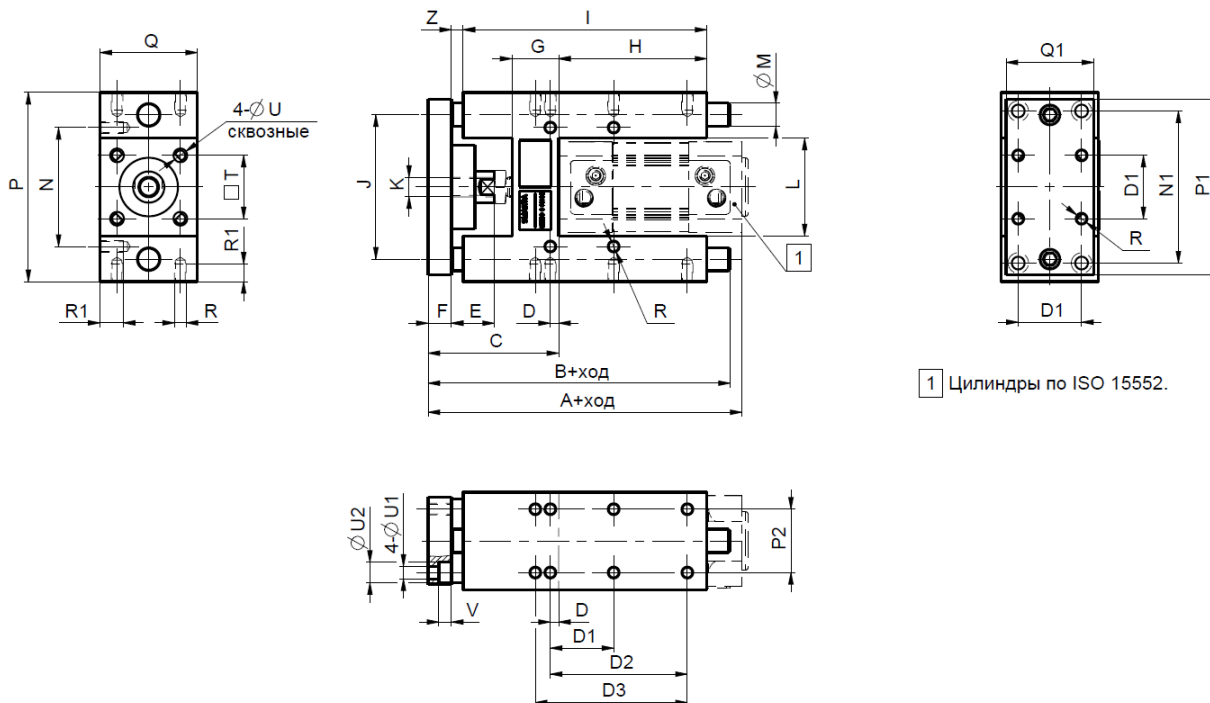

1 Цилиндры по ISO 15552.

∅ поршня	A	B	C	D	D1	D2	D3	E	F	G	H	I	J	K	L
32	161	155	67 ⁺⁵	4,3	32,5	70,3	78	22	12	24	76	125	74	M10x1,25	50
40	180	170	75 ⁺⁵	11	38	84	-	22	12	28	81	140	87	M12x1,25	58,5
50	195	188	89 ⁺¹⁰	18,8	46,5	81,8	100	25	15	34	79	150	104	M16x1,5	70,5

∅ поршня	M	N	N1	P	P1	P2	Q	Q1	R	R1	T	U	U1	U2	V	Z
32	12	61	78	97	90	32,5	50	45	M6	12	32,5	7	6,5	10,5	6,5	6
40	16	69	84	115	110	38	58	54	M6	12	38	7	6,5	10,5	6,5	4
50	20	85	100	137	130	46,5	70	63	M8	16	46,5	9	9	13	9	3

Данные для заказа

Диаметр поршня, мм	Рабочий ход, мм	Номер для заказа	Код заказа
16	10 ... 200	30030538	DH16x...-B
20	10 ... 250	30034776	DH20x...-B
25	10 ... 250	30034777	DH25x...-B
32	10 ... 500	30030560	DH32x...-B
40	10 ... 500	30039183	DH40x...-B
50	10 ... 500	30030540	DH50x...-B

Данные для заказа – Датчики положения

	Функция переключения	Монтаж	Тип датчика	Подключение	Выход	Электрическое подключение	Номер для заказа	Код заказа
	Нормально разомкнутый	Монтажная скоба PAB-S...	Магниторезистивный	3-хпроводный	PNP	Кабель 2 м	30002083	HX-13P-2M
						Кабель 5 м	30014294	HX-13P-5M
						Разъём M8	30016249	HX-13P-1M-QD8
				2-хпроводный	-	Кабель 2 м	30008820	HX-13N-2M
						Кабель 5 м	30022116	HX-13N-5M
						Разъём M8	30035777	HX-13N-1M-QD8
		Герконовый	2-хпроводный	-	Кабель 2 м	30008821	HX-13D-2M	
					Кабель 5 м	30014494	HX-13D-5M	
					Разъём M8	30035779	HX-13D-1M-QD8	
					Кабель 2 м	30008819	HX-13R-2M	
					Кабель 5 м	30035296	HX-13R-5M	
					Разъём M8	30035781	HX-13R-1M-QD8	

Диаметр поршня, мм	Номер для заказа	Код заказа
8	30035785	PAB-S8
10	30008824	PAB-S10
12	30008825	PAB-S12
16	30008826	PAB-S16
20	30008827	PAB-S20
25	30002082	PAB-S25
32	30012029	PAB-S32
40	30014071	PAB-S40

Монтаж датчика HX-13... с монтажной скобой PAB-S...

	Шаг 1	Шаг 2	Шаг 3	Шаг 4
	Установите датчик на стальную ленту.	Оберните стальную ленту вокруг цилиндра.	Вставьте крепление в паз, отрегулируйте положение датчика, затяните винт на креплении. Зажимная полоска Основание паза Датчик	Отрегулируйте положение датчика на цилиндре, после чего зафиксируйте крепление на цилиндре.

	Функция переключения	Монтаж	Тип датчика	Подключение	Выход	Электрическое подключение	Номер для заказа	Код заказа
	Нормально разомкнутый	Монтажная скоба PAB-13-T	Магниторезистивный	3-хпроводный	PNP	Кабель 2 м	30002084	HX-31P-2M
						Кабель 5 м	30012018	HX-31P-5M
						Разъём M8	30026409	HX-31P-QD8
				2-хпроводный	-	Кабель 2 м	30008817	HX-31N-2M
						Кабель 5 м	30016047	HX-31N-5M
						Разъём M8	30033194	HX-31N-QD8
			Герконовый	2-хпроводный	-	Кабель 2 м	30033195	HX-31N-QD12
						Кабель 2 м	30008818	HX-31D-2M
						Кабель 5 м	30001053	HX-31D-5M
						Разъём M8	30033196	HX-31D-QD8
						Разъём M12	30033197	HX-31D-QD12
						Магниторезистивный	3-хпроводный	PNP
		Кабель 5 м	30011969	HX-31R-5M				
		Разъём M8	30033198	HX-31R-QD8				
		2-хпроводный	-	Разъём M12	30033199		HX-31R-QD12	
				Кабель 2 м	30025590		HX-65P-2M	
				Кабель 5 м	30029733		HX-65P-5M	
		Герконовый	2-хпроводный	-	Разъём M8	30025841	HX-65P-QD8	
					Разъём M12	30033200	HX-65P-QD12	
					Кабель 2 м	30026367	HX-65N-2M	
					Кабель 5 м	30029734	HX-65N-5M	
					Разъём M8	30033277	HX-65N-QD8	
					Разъём M12	30033278	HX-65N-QD12	
		Магниторезистивный	3-хпроводный	PNP	Кабель 2 м	30033201	HX-65D-2M	
Кабель 5 м	30028529				HX-65D-5M			
Разъём M8	30033202				HX-65D-QD8			
2-хпроводный	-		Разъём M12	30033203	HX-65D-QD12			
			Кабель 2 м	30002066	HX-65R-2M			
			Кабель 5 м	30028529	HX-65R-5M			
Герконовый	2-хпроводный	-	Разъём M8	30014133	HX-65R-QD8			
			Разъём M12	30014132	HX-65R-QD12			

Данные для заказа – Дроссели с обратным клапаном

	Материал корпуса	Пневматическое присоединение 1	Пневматическое при соединении 2	Номер для заказа	Код заказа
	Технополимер	M5	4	30011582	ZSC04-M5
			6	30011592	ZSC06-M5
		G1/8	4	30011617	ZSC04-01G
			6	30011584	ZSC06-01G
			8	30011594	ZSC08-01G
			10	30011602	ZSC10-01G
		G1/4	6	30011586	ZSC06-02G
			8	30011596	ZSC08-02G
			10	30011604	ZSC10-02G
			12	30011610	ZSC12-02G

	Материал корпуса	Пневматическое присоединение 1	Пневматическое при соединении 2	Номер для заказа	Код заказа
	Никелированная латунь	M5	4	30006860	EMSC04-M5-A
			6	30022799	EMSC06-M5-A
		G1/8	4	30006862	EMSC04-01G-A
			6	30006864	EMSC06-01G-A
			8	30006868	EMSC08-01G-A
		G1/4	6	30006865	EMSC06-02G-A
			8	30006869	EMSC08-02G-A
			10	30006872	EMSC10-02G-A